

# Elektronisches Ventil TEMPOMATIC 4

Art. 443510

Netzbetrieb mit UP-Netzteil, Vorabspernung

Brutto-Preis o. MwSt. Deutschland/Österreich 2026: 511,02 €







## BESCHREIBUNG

### Elektronisches Ventil TEMPOMATIC 4 - Art. 443510

Elektronisches Waschtisch-Ventil für Wandmontage:  
 Netzbetrieb 230/6 V mit Unterputznetzteil.  
 Totraumfreies Magnetventil und Elektronikmodul im Armaturenkörper integriert.  
 Durchflussmenge voreingestellt auf 3 l/min bei 3 bar, einstellbar von 1,4 bis 6 l/min.  
 Verkalkungsarmer Strahlregler.  
 Hygienespülung (~60 Sekunden alle 24 h nach der letzten Nutzung).  
 Präsenzerfassung, optimierte Position am Kopfende.  
 Körper aus Metall verchromt L. 190 mm.  
 Abdeckkappe geschützt durch 2 verdeckte Befestigungen.  
 Vorabspernung.  
 Für Hinterwandmontage.  
 Antiblockiersicherheit gegen Durchlaufen.  
 Geeignet für bewegungseingeschränkte Personen.  
 30 Jahre Garantie.

## VORTEILE





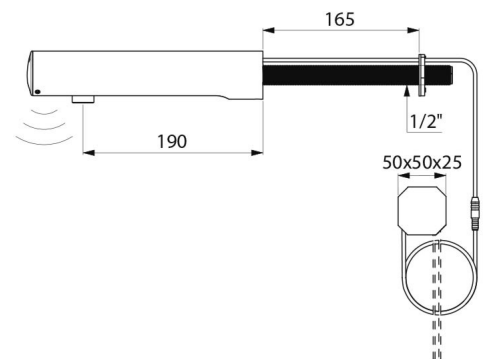

-  90 % Wasserersparnis
-  Hygiene: handkontaktfreie Betätigung
-  Elektronik im Körper integriert
-  Hygienespülung gegen Bakterienwachstum

## TECHNISCHE DATEN

### Elektronisches Ventil TEMPOMATIC 4 - Art. 443510

Versorgung	Netzbetrieb 230/6 V (UP-Netzteil)
Anschluss	G 1/2B
Technologie	Elektronisch
Auslauflänge	190 mm
Durchflussmenge	3 l/min



Normen und Zertifizierungen	   
	
Garantie	
Ersatzteilsicherheit	