

Elektronisches Ventil TEMPOMATIC 4

Art. 443410

Netzbetrieb mit UP-Netzteil, Vorabspernung







BESCHREIBUNG

Elektronisches Ventil TEMPOMATIC 4 - Art. 443410

Elektronisches Waschtisch-Ventil für Wandmontage:
 Netzbetrieb 230/6 V mit Unterputznetzteil.
 Totraumfreies Magnetventil und Elektronikmodul im Armaturenkörper integriert.
 Durchflussmenge voreingestellt auf 3 l/min bei 3 bar, einstellbar von 1,4 bis 6 l/min.
 Verkalkungsarmer Strahlregler.
 Hygienespülung (~60 Sekunden alle 24 h nach der letzten Nutzung).
 Präsenzerfassung, optimierte Position am Kopfende.
 Körper aus Metall verchromt L. 130 mm.
 Abdeckkappe geschützt durch 2 verdeckte Befestigungen.
 Vorabspernung.
 Für Hinterwandmontage.
 Antiblockiersicherheit gegen Durchlaufen.
 Geeignet für bewegungseingeschränkte Personen.
 30 Jahre Garantie.

VORTEILE





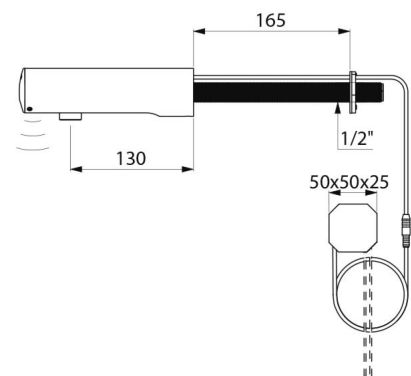

-  90 % Wasserersparnis
-  Hygiene: handkontaktfreie Betätigung
-  Elektronik im Körper integriert
-  Hygienespülung gegen Bakterienwachstum

TECHNISCHE DATEN

Elektronisches Ventil TEMPOMATIC 4 - Art. 443410

Versorgung	Netzbetrieb 230/6 V (UP-Netzteil)
Anschluss	G 1/2B
Technologie	Elektronisch
Auslauflänge	130 mm
Durchflussmenge	3 l/min



Normen und Zertifizierungen	   
	
Garantie	
Ersatzteilsicherheit	